

Dell Precision T1650

Informasjon om oppsett og funksjoner

Om advarsler

 **ADVARSEL:** En ADVARSEL angir potensiell fare for skade på eiendom, personskade eller død.

Sett forfra og bakfra

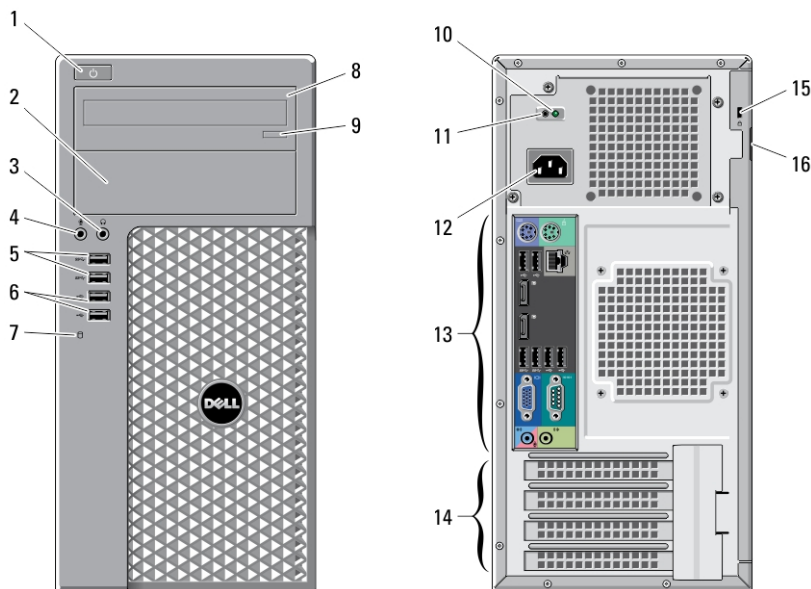

Figur 1. Sett forfra og bakfra

- | | |
|----------------------------|--------------------------------|
| 1. strømknapp, strømlampe | 5. USB 3.0-kontakter (2) |
| 2. Optisk stasjonsrom | 6. USB 2.0-kontakter (2) |
| 3. kontakt til hodetelefon | 7. lampe for stasjonsaktivitet |
| 4. mikrofonkontakt | 8. optisk stasjon |



0HMRC2A00

Forskriftsmessig modell: D09M
Forskriftmessig type: D09M004
2012 - 04

- 9. utløserknapp for optisk stasjon
- 10. diagnoselampe for strømforsyning
- 11. diagnoseknapp for strømforsyning
- 12. strømkontakt
- 13. kontakter på bakpanelet
- 14. spor for utvidelseskort (4)
- 15. åpning for sikkerhetskabel
- 16. hengelåsring

Oversikt over bakpanelet

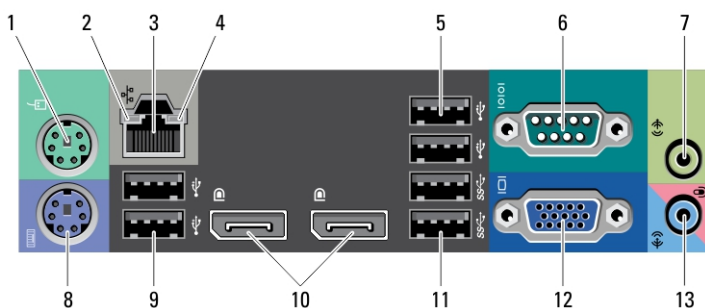

Figur 2. Oversikt over bakpanelet

- 1. musekontakt
- 2. lampe for nettverksintegritet
- 3. nettverkskontakt
- 4. lampe for nettverksaktivitet
- 5. USB 2.0-kontakter (2)
- 6. seriell kontakt
- 7. linjeutgang
- 8. tastaturkontakt
- 9. USB 2.0-kontakter (2)
- 10. DisplayPort-kontakter (2)
- 11. USB 3.0-kontakter (2)
- 12. VGA-kontakt
- 13. kontakt for linje inn / mikrofon

Hurtigoppsett

⚠ ADVARSEL: Før du starter noen av prosedyrene i denne delen, må du lese sikkerhetsinformasjonen som fulgte med datamaskinen. Du finner mer informasjon om gode rutiner på www.dell.com/regulatory_compliance.

📝 MERK: Noen enheter følger kanskje ikke med hvis du ikke bestilte dem.

1. Koble til skjermen ved hjelp av én av følgende kabler:

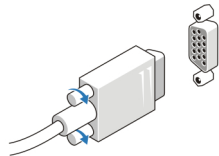

Figur 3. VGA-adapter

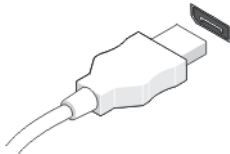

Figur 4. DisplayPort-kabel.

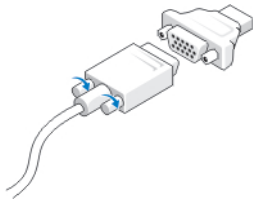

Figur 5. VGA-til-DisplayPort-adapter

2. Koble til USB-tastaturet eller -musen (tilleggsutstyr).

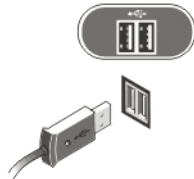

Figur 6. USB-tilkobling

3. Koble til nettverkskabelen (tilleggsutstyr).

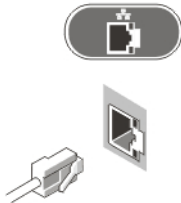

Figur 7. Nettverkstilkobling

4. Koble til strømkabelen (kablene).

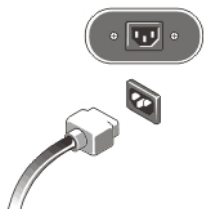

Figur 8. Koble til strøm

5. Trykk inn strømknappene på skjermen og datamaskinen.



Figur 9. Slå på strømmen

Spesifikasjoner

 **MERK:** Tilbudet kan variere fra sted til sted. Følgende spesifikasjoner er bare dem som loven krever at skal følge med datamaskinen. Hvis du vil ha mer informasjon om datamaskinens konfigurasjon, klikker du på **Start** → **Hjelp og støtte**, og velger alternativet for å vise informasjon om datamaskinen.

Strøm

Spenning	100 V AC til 240 V AC
Effekt	275 W/320 W
Inngangsstrøm	5 (A)
Knappcellebatteri	3V CR2032-litiumbatteri
Maksimal varmeavgivelse	4774.00 BTU/t

 **MERK:** Varmeavgivelse er beregnet ved å bruke wattklassifiseringen for strømforsyningen.

Fysiske mål	Minitårn
Høyde	360 mm (14,17 tommer)
Bredde	175 mm (6,89 tommer)
Dybde	417 mm (16,42 tommer)
Vekt (minimum)	8,87 kg

Omgivelser

Driftstemperatur	10 til 35 °C (50 til 95 °F)
------------------	-----------------------------

Finne mer informasjon og ressurser

Se sikkerhets- og forskriftsdokumentene som fulgte med datamaskinen, samt hjemmesiden for overholdelse av forskrifter på www.dell.com/regulatory_compliance, hvis du vil ha mer informasjon om:

- Gode sikkerhetsrutiner
- Forskriftssertifisering
- Ergonomi

Se www.dell.com for mer informasjon om:

- Garanti
- Vilkår og betingelser (bare i USA),
- Lisensavtale for sluttbruker

Ekstra informasjon om produktet er tilgjengelig på support.dell.com/manuals.

Informasjonen i dette dokumentet kan endres uten varsel.

© 2012 Dell Inc. Med enerett.

Reproduksjon av dette materialet i enhver form er strengt forbudt uten skriftlig tillatelse fra Dell Inc.

Varemerker brukt i denne teksten: Dell™, DELL-logoen, Dell Precision™, Precision ON™, ExpressCharge™, Latitude™, Latitude ON™, OptiPlex™, Vostro™ og Wi-Fi Catcher™ er varemerker tilhørende Dell Inc. Intel®, Pentium®, Xeon®, Core™, Atom™, Centrino® og Celeron® er registrerte varemerker eller varemerker tilhørende Intel Corporation i USA og andre land. AMD® er et registrert varemerke og AMD Opteron™, AMD Phenom™, AMD Sempron™, AMD Athlon™, ATI Radeon™ og ATI FirePro™ er varemerker tilhørende Advanced Micro Devices, Inc. Microsoft®, Windows®, MS-DOS®, Windows Vista®, Windows Vista startknapp og Office Outlook® er enten varemerker eller registrerte varemerker tilhørende Microsoft Corporation i USA og/eller andre land. Blu-ray Disc™ er et varemerke eid av Blu-ray Disc Association (BDA) og lisensiert for bruk på plater og spillere. Bluetooth®-ordmerket er et registrert varemerke og eies av Bluetooth® SIG, Inc. og all

bruk av et slikt merke av Dell Inc. er under lisens. Wi-Fi® er et registrert varemerke tilhørende Wireless Ethernet Compatibility Alliance, Inc.

Andre varemerker og varenavn kan være brukt i dette dokumentet som henvisninger enten til institusjonene som innehar rettighetene til merkene og navnene eller til produktene deres. Dell Inc. fraskriver seg enhver eiendomsinteresse i andre varemerker og varenavn enn sine egne.